

Schaerer Coffee Celebration

Modell "BCL" (Kaffee, Heisswasser, Dampf, Milch)

September 2007



Grundausrüstung

Ausgabeeinheiten: Kaffee / Heisswasser / Dampf	1 / 1 / 1
Boiler: Kaffee (3kW) / Heisswasser (6 kW) / Dampf (3kW)	1 / 1 / 1
Mühlen / DECAF Einwurf	2 / 1
Produktwahlmöglichkeiten	bis 30 verschiedene Produkte
Kühlschrank	1

Anschlusswerte

Spannung / Nennleistung / Absicherung	400 V 3NAC / 9.3 kW / 16 A
Wasseranschluss / Wasserablauf	G 1/2" max 3 bar / min. Ø 40mm
Wasserhärte	5°-7° dh / 8°-12° fh

Dimensionen

Breite / Tiefe / Höhe	756 / 617 / 893.5 mm
Gewicht	ca. 90 kg

Leistung Kaffeetassen / Stunde (Richtwerte)

Espresso (Tasse à 50 - 60ml)	240
Kaffee (Tasse à 120ml)	200
Cappuccino (Tasse à 180ml)	180
Latte Macchiato (Tasse à 200ml)	160
kalte Milch / warme Milch (Liter)	180 / 180
Heisswasser (Liter)	30 - 40

Optionen

- 3 Mühlen und DECAF Einwurf / 4 Mühlen ohne DECAF Einwurf
- Frisch- und Schmutzwassertank
- Einbauset für Satzabwurf unter Buffet
- Brühbeschleuniger
- Tassenwärmer
- Kurze Bohnenbehälter / abschliessbare Bohnenbehälter
- Anschluss an alle handelsüblichen Zahlungs- und Abrechnungssysteme

Vermassung







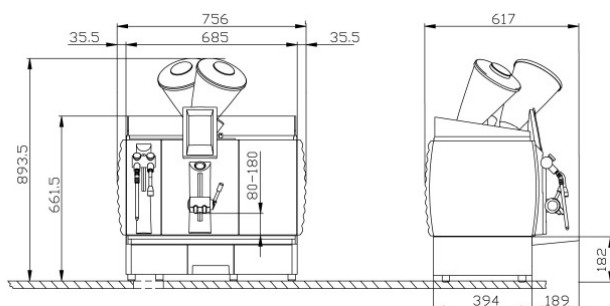

Abbildung / Konfiguration können von offerierten Maschinen abweichen

Farben (frei wählbar)

Abbildungen sind nicht farbverbindlich

-  Blue Mountain, Blau
-  Costa Rica, Silber
-  Brazil, Bronze
-  Kenya, Schwarz
-  Sockel - Chromstahl
-  Sockel - Chromstahl schwarz

M. Schaerer AG
 Gewerbestrasse 15
 CH - 3302 Moosseedorf
 Phone +41 (0)31 858 51 11
 Fax +41 (0)31 858 51 40
 info@schaerer.com
 www.schaerer.com

schaerer
 coffee comes to life